

Промышленные уровнемеры

AKS 4100



Содержание

- Технология TDR
- Модификации уровнемеров AKS 4100
- Преимущества уровнемеров AKS 4100

Основные характеристики



- Рефлекс-радарное измерения уровня (TDR)
- Совместимость с HCFC, HFC, NH3 и CO2
- Диапазон измерения уровня до 5000 мм
- Максимальное рабочее давление 100 бар, диапазон рабочих температур -60С ...+100С
- Питание 14-30 VDC с 2х проводным подключением
- Интеграция с ЕКС 347 (ЕКЕ 347) или PLC
- Разрешительная и тех. документация в РФ



- Преобразователь сигналов посылает электромагнитные импульсы по волноводу с частотой 1 ГГц (по импульсу каждую наносекунду)
- Достигнув поверхности измеряемого продукта, импульсы отражаются и движутся в обратном направлении
- Время прохождения импульса прямо пропорционально расстоянию от базовой отметки прибора до поверхности продукта

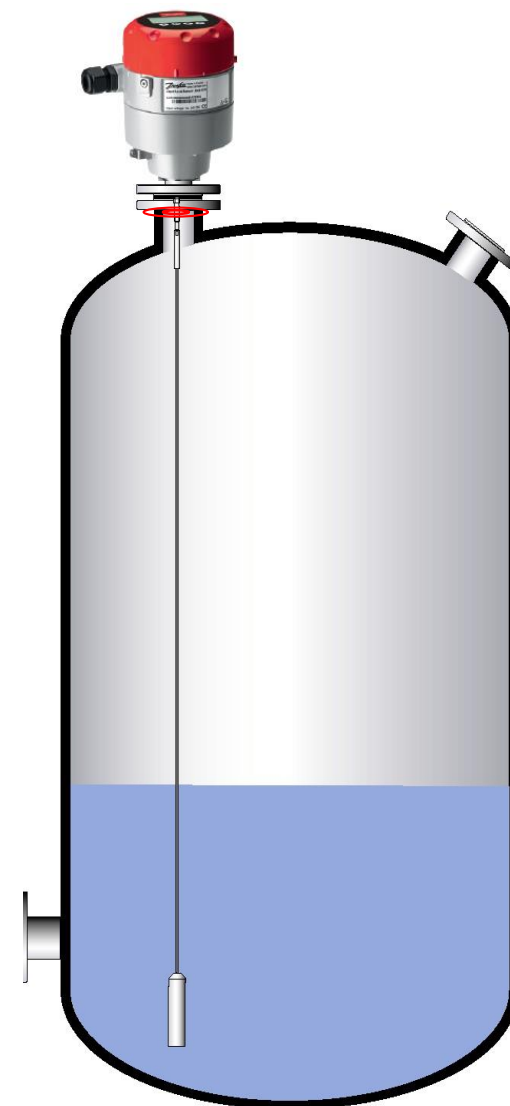

Зависимость степени отражения от диэлектрической проницаемости

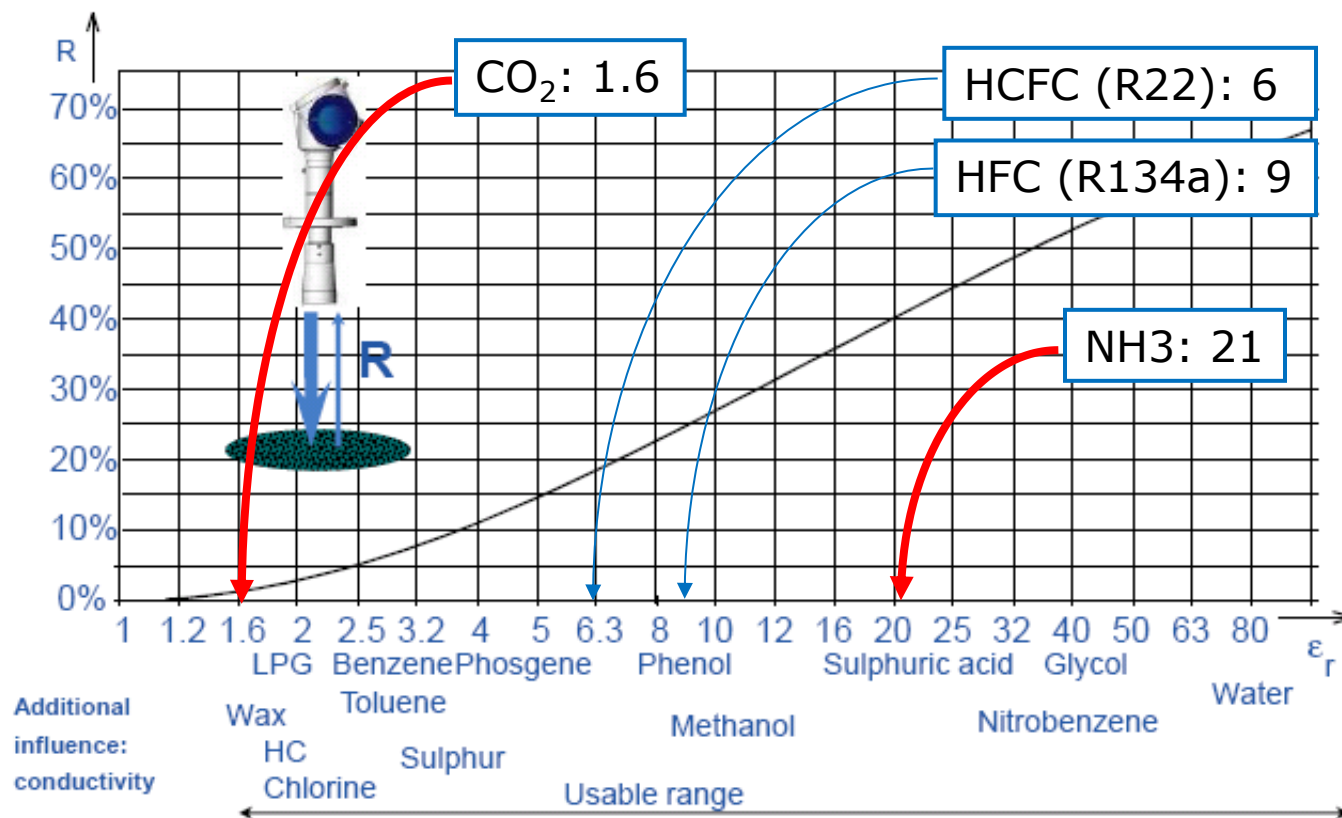

* AKS 4100 способен измерять уровни жидких хладагентов с $\epsilon_r > 1,4$

Аммиачные системы

Определение уровня

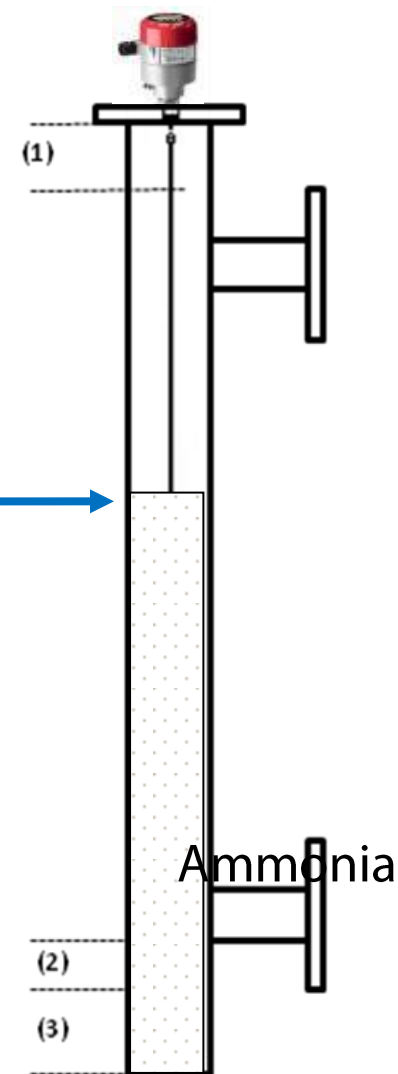

Аммиачные системы

Определение уровня

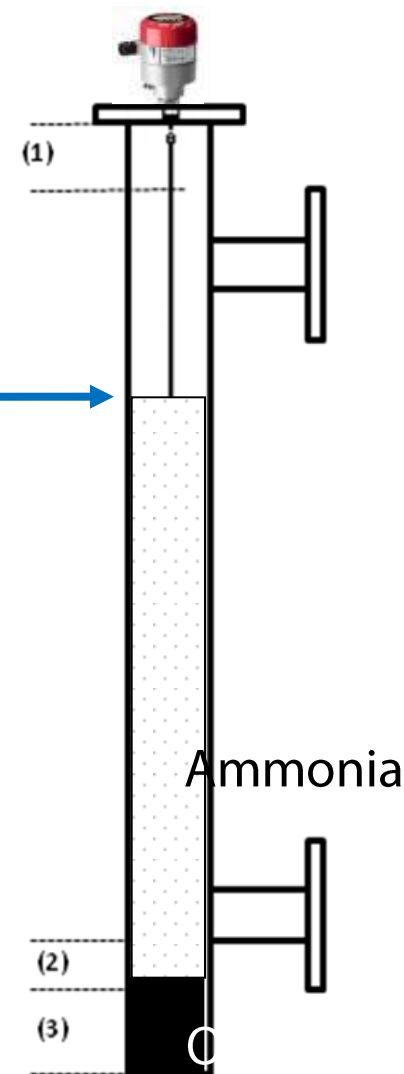

Нет необходимости в
чистке уровнемера
после дренажа масла

Фреоновые системы

Определение уровня

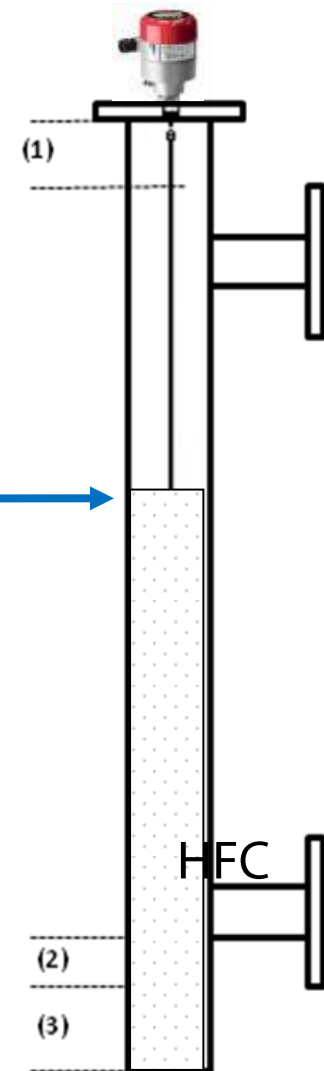

Фреоновые системы

Определение уровня

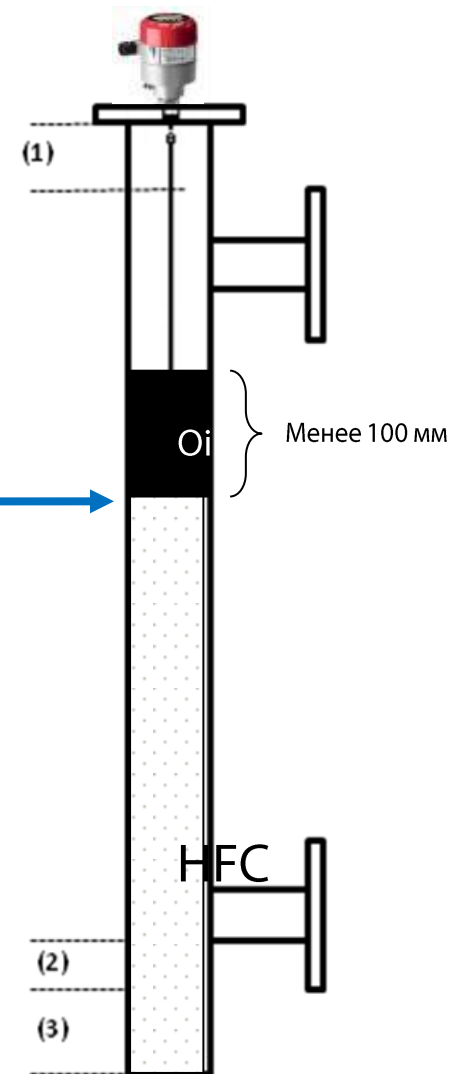

Фреоновые системы

Определение уровня

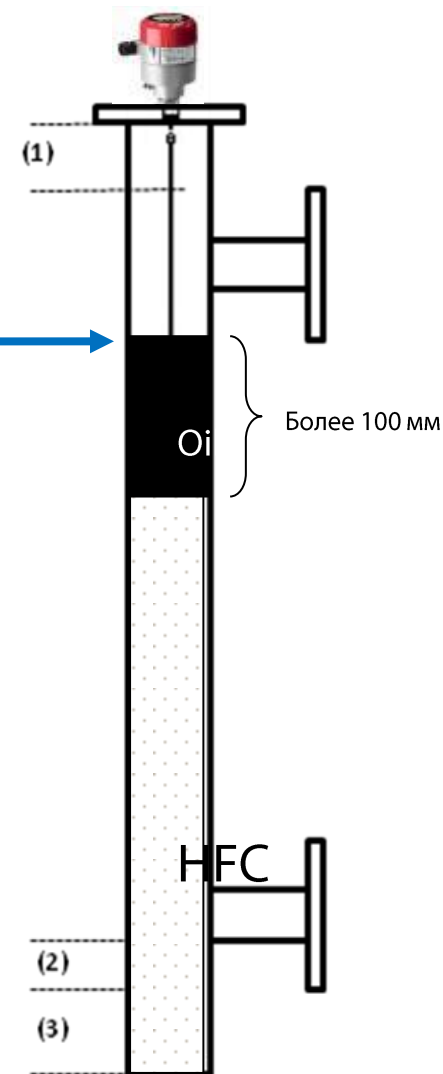

AKS 4100 с тросовым зондом



AKS 4100 с коаксиальным зондом



AKS 4100 с тросовым зондом



- Версии с дисплеем и без
- Компактность
- Унификация и гибкость применения
- Широкий диапазон измерения

AKS 4100 с коаксиальным зондом



- Версии с дисплеем и без
- Универсальность
- Совместимость с CO2

AKS 4100 с тросовым зондом



- Удобны в транспортировке и монтаже
- Волновод подрезается под нужную длину. Заменяет 7 типоразмеров AKS 41 / 4100
- Совместимость с HCFC, HFC и NH3
- Не применяются в системах CO2, морских судов, ресиверах и колонках с $D_{вн} > 100$ мм
- Диапазон измерения до 5000 мм
- Входят в складскую программу Данфосс

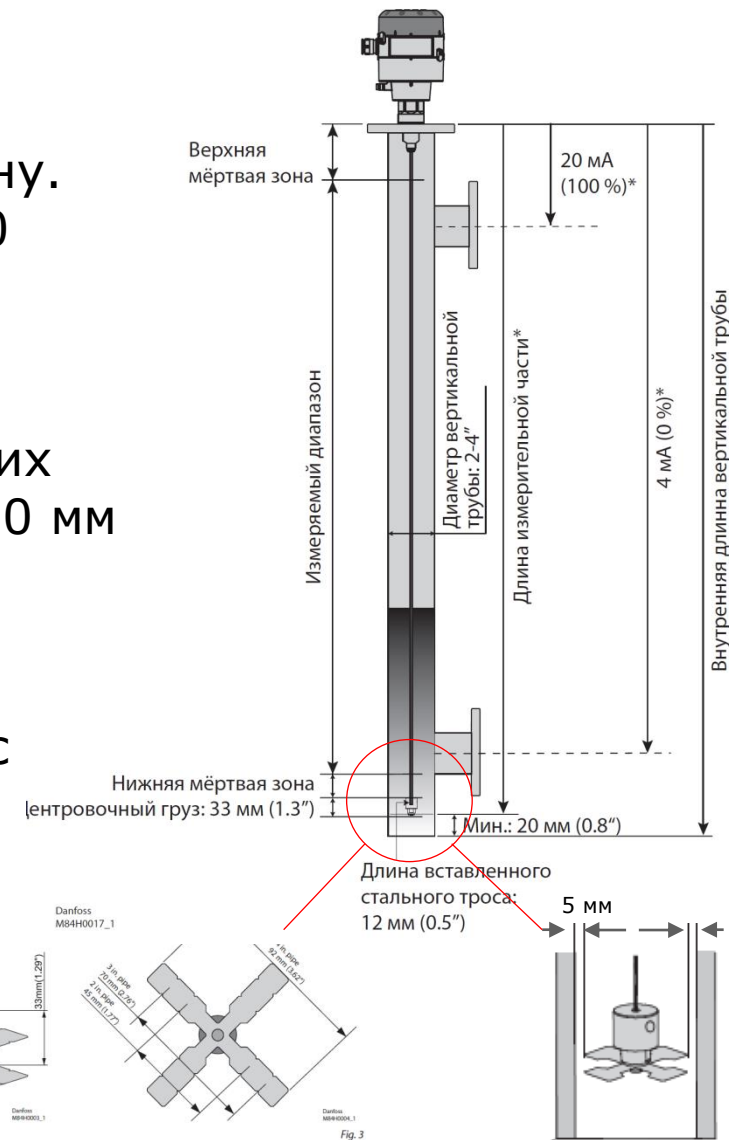

Danfoss
M84H0006_1

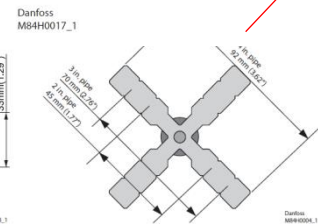
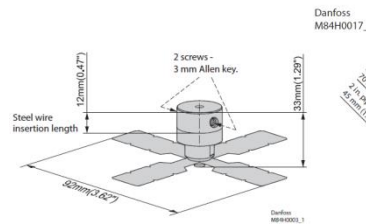
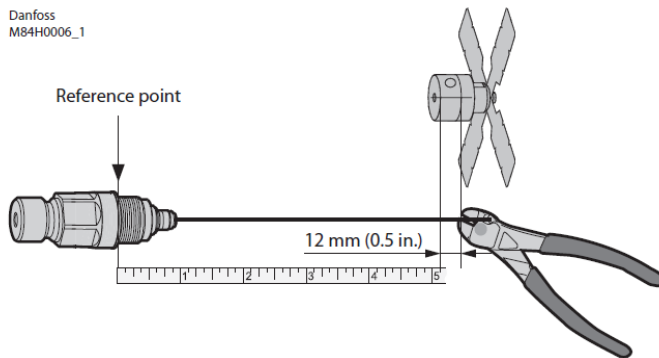

AKS 4100 с коаксиальным зондом



- Совместимость с HCFC, HFC, NH3 и CO2
- Разработаны для систем CO2, морских судов, ресиверов и колонок с $D_{вн} > 100$ мм
- Диапазон измерения до 2200 мм

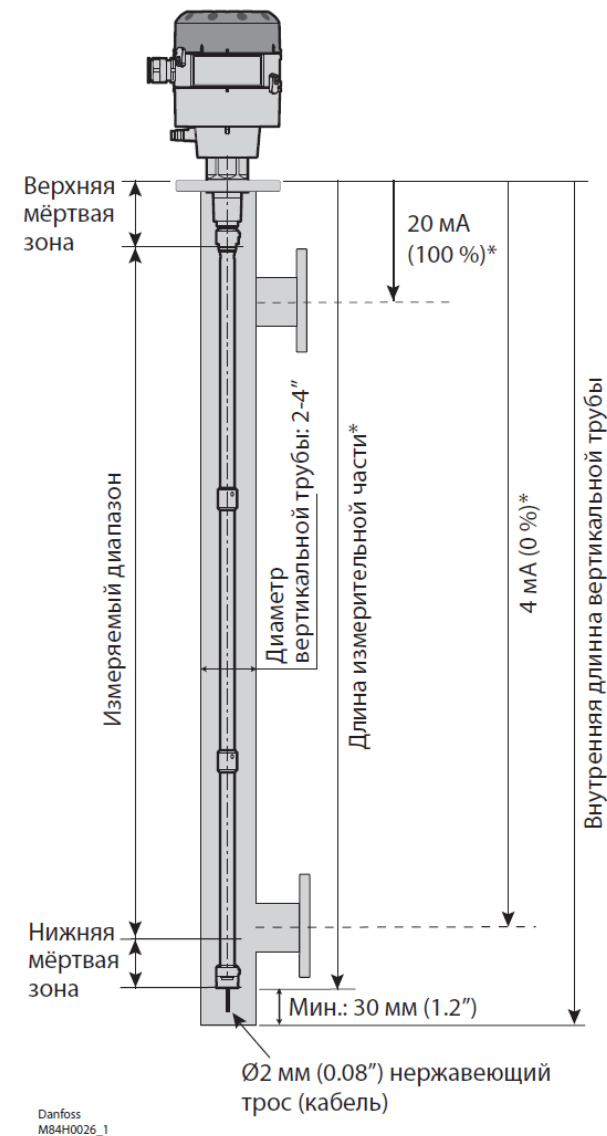
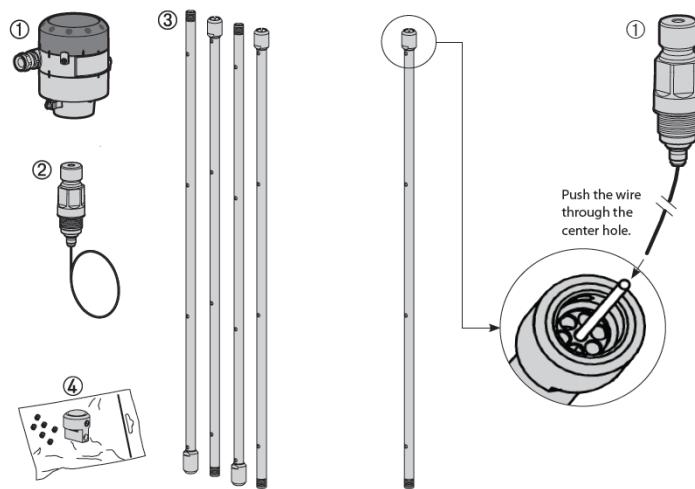

Danfoss
M84H0026_1

Дисплей AKS 4100



- Полная настройка AKS 4100 возможна только с дисплеем
- Функция быстрой настройки
- Возможность настройки уровнемера off-line
- Индикация уровня на дисплее в виде шкалы (мм) и процентов (%)
- Поддерживаемые языки: **русский***, английский, китайский и др.

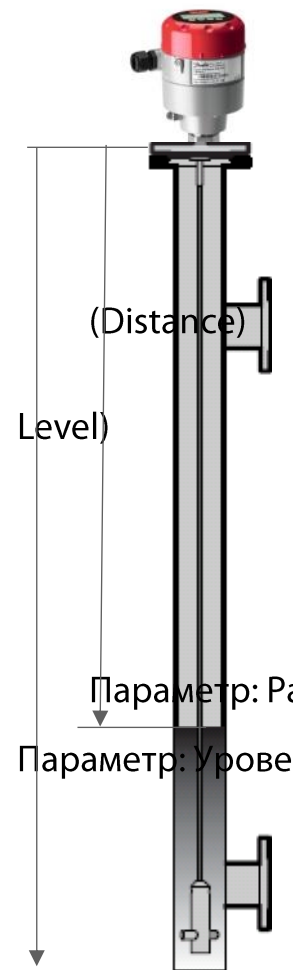
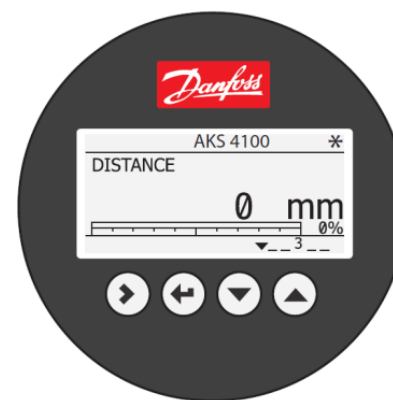

- Инновационная технология TDR для измерения уровня хладагентов
- Компактность и универсальность
- Легкость настройки
- Разрешительная и тех. документация для РФ
- Взаимозаменяемость со старой серией AKS 41

